

MANOMETRO DIGITALE

Manuale Utente

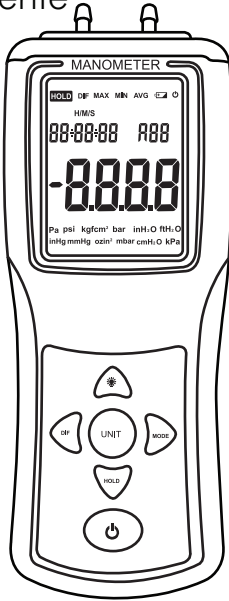

SCANSIONA IL CODICE QR
per scaricare il **MANUALE DELL'UTENTE**
in diverse lingue



VIDEO TUTORIAL SU COME UTILIZZARE

Hai bisogno di ulteriore assistenza? **CONTATTACI**



www.danoplus.com/dp-103

USO PREVISTO

Questo strumento può misurare la pressione dell'aria di una singola tubatura o la differenza di pressione tra due porti di rilevamento. Offre 12 unità di misura e funzioni avanzate come DATA HOLD, modalità MIN-MAX-AVG, ZERO, DATA RECORD e AUTO POWER OFF. È ampiamente utilizzato in condotte di gas naturale, refrigerazione e condizionamento dell'aria, sistemi di ventilazione, meccanica idraulica, stampaggio di plastica, stampaggio di biotecnologia, rilevamento della pressione in aree minerarie, rilevamento della pressione di gas, liquidi ed attrezzature industriali di produzione.

Grazie per aver acquistato questo manometro digitale. Raccomandiamo di leggere attentamente e seguire il manuale prima dell'uso.

Caratteristiche:

- 12 unità di misura selezionabili
- Misurazione della differenza di pressione
- Modalità dati massimi/minimi/media
- Funzione di conservazione dati (Data Hold)
- Ampio display LCD retroilluminato
- Funzione di archiviazione dati con timestamp
- Funzione zero
- Allarme batteria scarica
- Funzione di spegnimento automatico
- Indicatore di sovra-range: Hi, Lo
- Porta USB per l'alimentazione

SPECIFICHE

Intervallo di pressione	±2.000 Psi
Unità di misura	Pa, psi, kgfcm ² , bar, inH ₂ O, ftH ₂ O, inHg, mmHg, ozin ² , mbar, cmH ₂ O, and kPa
Precisione	±0.3% FSO (at 25°C)
Ripetibilità	±0.2% (Max±0.5%FSO)
Linearità/Isteresi	±0.29% FSO
Archiviazione dati	99 gruppi
Tempo di risposta	0.5s
Indicatore fuori intervallo	Hi o Lo
Condizioni di spegnimento automatico	Nessuna operazione per 10 minuti
Condizioni operative	0 a 50°C (32 a 122°F)
Condizioni di conservazione	-10 a 60°C (14 a 140°F)
Alimentazione	3 batterie AAA da 1,5V ciascuna
Dimensioni	165 x 70 x 33 mm
Peso	150 g (senza batterie)

- 1 -

SPECIFICHE DELL'INTERVALLO

Funzione	Intervallo	Risoluzione
Pa	±9999	1
psi	±2.000	0.001
kgfcm ²	±0.140	0.001
bar	±0.137	0.001
inH ₂ O	±55.40	0.01
ftH ₂ O	±4.613	0.001
inHg	±4.070	0.001
mmHg	±103.4	0.1
ozin ²	±32.00	0.01
mbar	±137.8	0.1
cmH ₂ O	±140.6	0.1
kPa	±13.78	0.01

DESCRIZIONE DEL MISURATORE

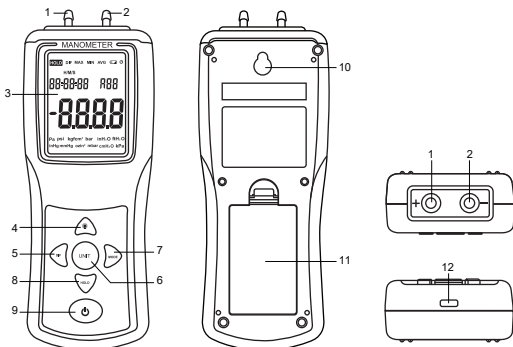

1. Connettore del tubo P1 (+)
2. Connettore del tubo P2 (-)
3. Display LCD
4. Pulsante BACKLIGHT (Retroilluminazione)
5. Pulsante DIF
6. Pulsante UNIT (Unità)
7. Pulsante MODE (Modalità)
8. Pulsante HOLD (Blocco dati)
9. Pulsante di accensione/spegnimento
10. Foro di sospensione
11. Coperchio della batteria
12. Presa USB (solo per l'alimentazione)

- 2 -

DISPLAY

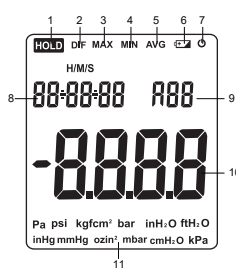

1. Funzione di Conservazione Dati (Data Hold)
2. Modalità Pressione Differenziale
3. Indicatore Massimo
4. Indicatore Minimo
5. Indicatore Medio (Avg)
6. Indicatore Batteria Scarica
7. Indicatore Disabilitazione Spegnimento Automatico
8. Timer Trascorso
9. Numero Totale di RegISTRAZIONI
10. Display della Lettura
11. Unità di Pressione

OPERAZIONI DEI TASTI

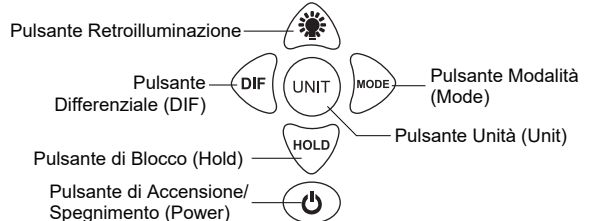



PULSANTE DI ACCENSIONE/SPEGNIMENTO

- Quando l'alimentazione è spenta, premere brevemente il pulsante per accendere il misuratore.
 - Quando l'alimentazione è accesa,
 - a. Premere brevemente il pulsante per disabilitare e abilitare la funzione di spegnimento automatico.
 - b. Tenere premuto il pulsante per spegnere il misuratore.
- Per conservare la durata della batteria, il misuratore dispone di una funzione di spegnimento automatico (senza operazioni dopo 10 minuti). L'indicatore di disabilitazione del spegnimento automatico apparirà sul display quando la funzione di spegnimento automatico è disabilitata. Il misuratore rimarrà acceso fino a quando l'utente non lo spegne o finché la batteria non si esaurisce.

Nota che la funzione di spegnimento automatico verrà riattivata la prossima volta che il misuratore viene spento e poi acceso.

- 3 -

PULSANTE RETROILLUMINAZIONE

- Premere brevemente il pulsante  per memorizzare il valore attuale della pressione misurata con un timestamp (può memorizzare fino a 99 gruppi).
- Tenere premuto il pulsante  per aprire/chudere la retroilluminazione.

PULSANTE HOLD

- Premere brevemente il pulsante  per congelare/rilasciare la lettura visualizzata.
- Tenere premuto il pulsante  per cancellare i dati memorizzati.





PULSANTE MODE

- Premere brevemente il pulsante  per entrare nella modalità MAX, MIN e AVG.



MAX MODE - In questa modalità, verrà visualizzata solo la lettura più alta (MAX) registrata dal momento in cui è stato premuto il pulsante .

MIN MODE - In questa modalità, verrà visualizzata solo la lettura più bassa (MIN) registrata dal momento in cui è stato premuto il pulsante .



AVG MODE - In questa modalità, verrà visualizzata solo la lettura media (AVG) registrata dal momento in cui è stato premuto il pulsante .

- Tenere premuto il pulsante  per visualizzare i dati memorizzati; il numero indicatore apparirà nell'angolo destro del display LCD per indicare che si è nella modalità di revisione dei dati. Premere il pulsante  o  per visualizzare i dati uno per uno.
- Tenere premuto il pulsante  nuovamente per uscire dalla modalità di revisione dei dati.

PULSANTE DIF

- Premere brevemente il pulsante  per entrare nella modalità di pressione differenziale a canale doppio P1 e P2; l'icona **DIF** apparirà sul display.
- Tenere premuto il pulsante  nuovamente per uscire dalla modalità di pressione differenziale.
- Tenere premuto il pulsante  per azzerare la deriva zero. (I dati prima della misurazione non ritornano a zero e senza raccordi attaccati al misuratore).

PULSANTE UNITÀ

- Premere brevemente il pulsante  per selezionare l'unità di misura desiderata. Questo misuratore offre fino a 12 unità di pressione.
- Tenere premuto il pulsante  per entrare nella modalità di impostazione dell'orario.

- 4 -















- Mentre si è nella modalità di impostazione dell'orario, premere brevemente il pulsante  per uscire dalla modalità di impostazione dell'orario o salvare l'impostazione.

SIMBOLO DI SOVRA-RANGE

Il simbolo  apparirà sul display quando la lettura della pressione supera l'intervallo massimo.



Il simbolo  apparirà sul display quando la lettura della pressione è al di sotto dell'intervallo minimo.

OPERAZIONI DI BASE

- Premere brevemente il pulsante  per accendere il misuratore e selezionare l'unità di misura desiderata premendo il pulsante .
- La lettura prima della misurazione e senza raccordi attaccati al misuratore dovrebbe ritornare a zero. Se ciò non accade, è necessario **AZZERARE** il misuratore premendo e tenendo premuto il pulsante  per 3 secondi o fino a quando il display mostra tutti zeri.
- Tenere premuto il pulsante  per entrare nell'impostazione dell'orario se necessario. Il valore dell'impostazione corrente lampeggerà sul display LCD, premere il pulsante  o  per aumentare o diminuire il valore. Una volta che il valore dell'impostazione corrente è impostato, premere il pulsante  o  per avanzare o tornare indietro al prossimo valore dell'impostazione. Premere brevemente il pulsante  per salvare l'impostazione quando tutte sono completate.
- Collegare il tubo ai porti di ingresso P1, P2 (o entrambi). Se entrambi gli ingressi sono utilizzati (modalità DIF), il misuratore visualizza una lettura di pressione positiva se la pressione P1 è maggiore di P2 e una lettura negativa se P2 è maggiore di P1.
- Premere brevemente il pulsante  per memorizzare il valore attuale della pressione misurata con un timestamp (può memorizzare fino a 99 gruppi).
Nota che una volta che i dati memorizzati raggiungono i 99 gruppi, inizierà a registrare da zero (il primo gruppo R01) se si preme ancora il pulsante  per registrare. I record precedenti saranno cancellati.
- Tenere premuto il pulsante  per visualizzare i dati memorizzati, l'indicatore del numero apparirà nell'angolo destro del display LCD, per indicare che è in modalità di revisione dati. Premere il pulsante  o  per visualizzare i dati uno per uno.
- Per cancellare i dati memorizzati, premere e tenere premuto il pulsante  per 3 secondi.

- 5 -

SOSTITUZIONE DELLE BATTERIE

Se il misuratore non si accende anche quando si preme il pulsante  o se il display mostra , sostituire le batterie con 3 pile AAA da 1,5 V.

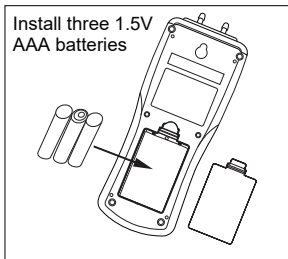

Smaltire le batterie in un punto di riciclaggio ambientalmente sicuro.

NON SMALTIRE NEL TUO CESTINO!

RISOLUZIONE DEI PROBLEMI

- Accensione ma nessun display o il display scompare
 - Verificare che le batterie siano collocate correttamente (a contatto corretto con i pin) e con la polarità corretta.
 - Rimuovere la batteria per un minuto e reinstallarla.
 - Sostituire le batterie.
- Per tutti gli altri problemi, contattare il proprio fornitore.

CONVERSIONE

Fattori di Conversione Utili

Da	A	Moltiplicatore
in of H ₂ O	in of Hg	0.07355
in of H ₂ O	cm of H ₂ O	2.54
mm of Hg	in of H ₂ O	0.03937

- 6 -